

ОБЩИЕ СВЕДЕНИЯ



Крышный радиальный вентилятор дымоудаления ВКРС-ДУ

Крышный радиальный вентилятор дымоудаления с выбросом в стороны ВКРС-ДУ (далее вентилятор) предназначен для удаления возникающих при пожаре высокотемпературных дымовоздушных смесей и одновременного отвода тепла за пределы обслуживаемого помещения. Вентилятор применяется в аварийных системах вытяжной вентиляции производственных, общественных, жилых, административных и других помещений (кроме категорий А и Б взрывопожарной опасности по НПБ 105-03).

Вентилятор устанавливается на кровлях зданий и сооружений. Применение вентилятора осуществляется в соответствии с требованиями СНиП2.04.05-91 и СНиП41-01-2003.

Вентилятор предназначен для эксплуатации на открытом воздухе. Вид климатического исполнения – У, категория размещения – 1, по ГОСТ 15150-69.

Нормальные значения климатических факторов внешней среды при эксплуатации вентиляторов:

- верхнее значение +40°С;
- нижнее значение -45°С;
- значение относительной влажности – 80% при 25°С.

Перемещаемая среда не должна содержать липких веществ, волокнистых материалов, взрывоопасных смесей газов, паров и пыли, иметь агрессивность по отношению к углеродистым сталям выше агрессивности воздуха и содержать другие твердые примеси в концентрации не более 100 мг/м³.

Предел огнестойкости при температуре перемещаемой среды час, не менее:

- t = 400°С 2 (120 мин);
- t = 600°С 2 (120 мин).

Обозначения на схеме

- D - диаметр рабочего колеса;
- D1 - наружный диаметр патрубка вентилятора;
- D2 - присоединительный размер для фланца стакана;
- D3 - присоединительный размер для фланца обратного клапана или воздуховода;
- D4 - диаметр воздуховода;
- D5 - диаметр корпуса вентилятора;
- h - высота всасывающего патрубка;
- h1 - высота рабочего колеса;
- H - высота вентилятора.

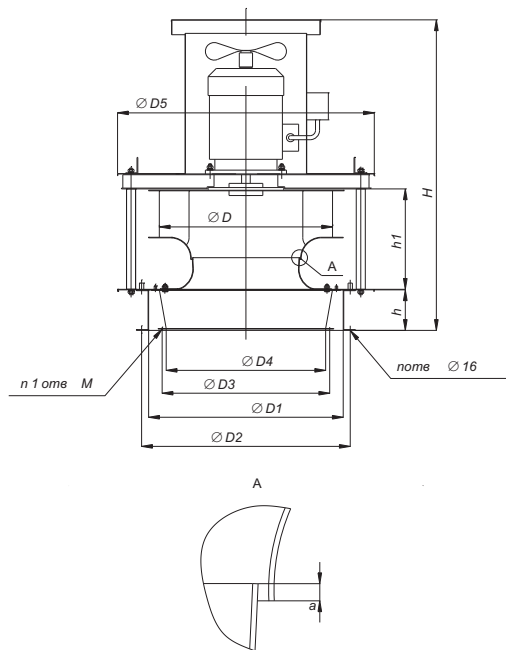

СТРУКТУРА ОБОЗНАЧЕНИЯ ПРИ ЗАКАЗЕ

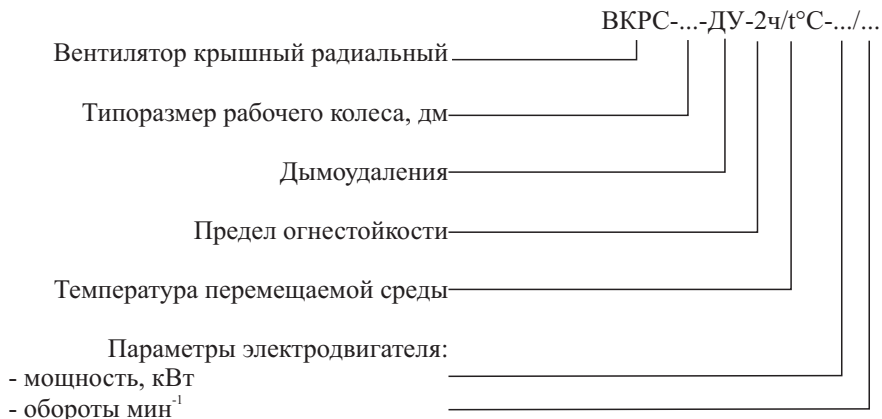

ДИАГРАММЫ ХАРАКТЕРИСТИК ВЕНТИЛЯТОРОВ ДЫМОУДАЛЕНИЯ

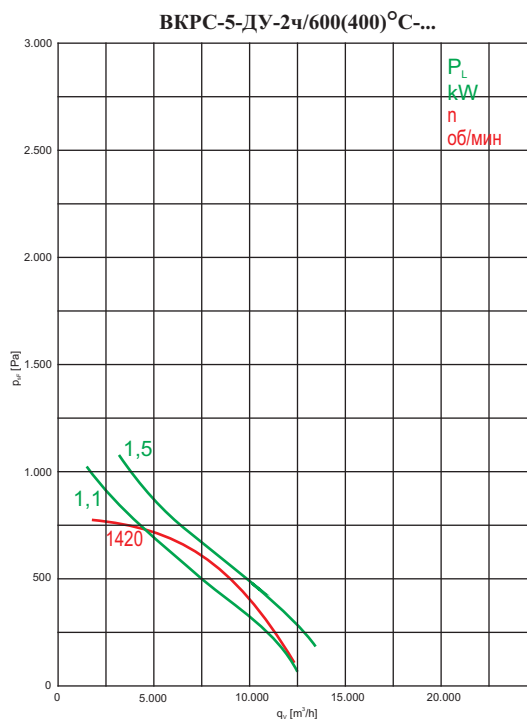
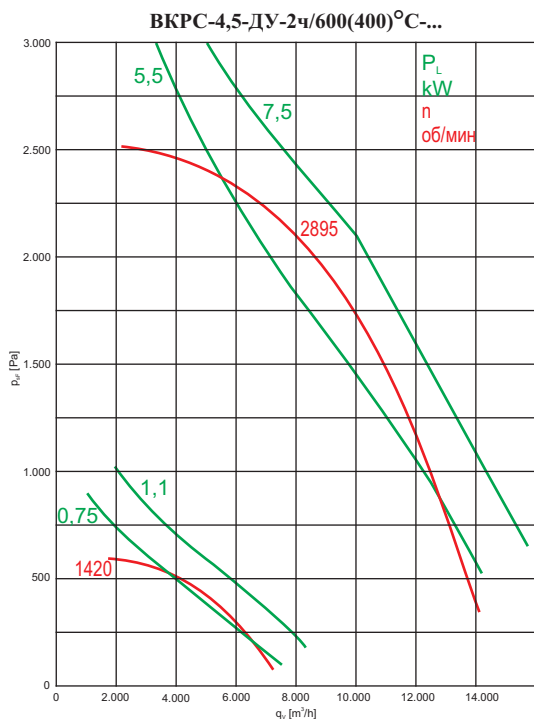
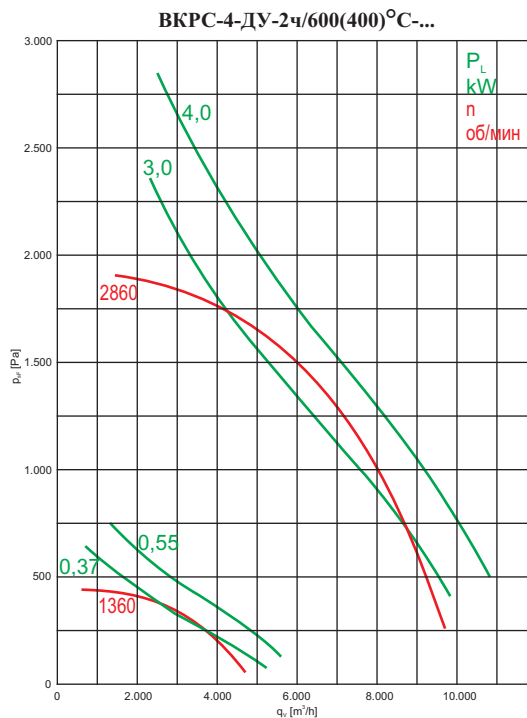
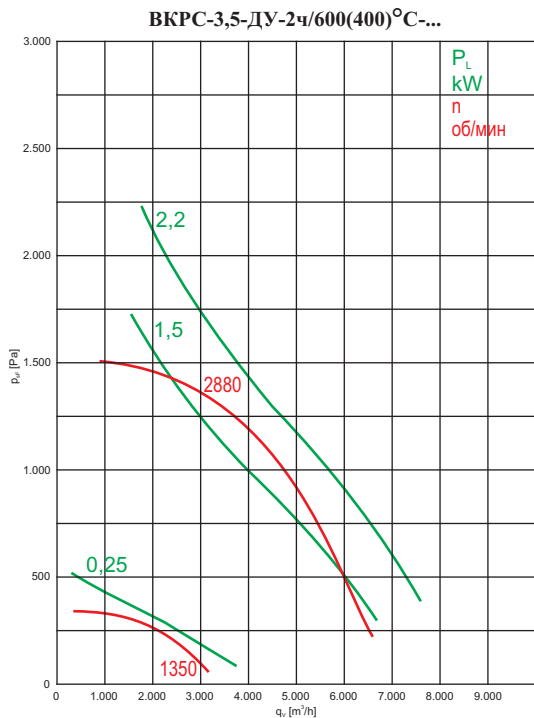

АКУСТИЧЕСКИЕ ХАРАКТЕРИСТИКИ

№	Тип вентилятора	n, об/мин	Значение L_{p1} , дБ в октавных полосах f , Гц								L_{pA} , дБА
			125	250	500	1000	2000	4000	8000		
1	ВКРС-3,5-ДУ-2ч/600(400)°С -0,25/1500	1350	к входу	49	60	65	65	62	57	50	70
			к окруж	51	62	67	67	64	89	52	72
2-3	ВКРС-3,5-ДУ-2ч/600(400)°С -.../3000	2860/2880	к входу	65	77	84	84	81	76	70	88
			к окруж	67	79	86	86	83	78	72	90
4-5	ВКРС-4-ДУ-2ч/600(400)°С -.../1500	1320/1360	к входу	53	64	69	68	65	60	54	73
			к окруж	55	66	71	70	67	62	56	75
6-7	ВКРС-4-ДУ-2ч/600(400)°С -.../3000	2850/2860	к входу	68	81	87	87	84	80	73	92
			к окруж	70	83	89	89	86	82	75	94
8-9	ВКРС-4,5-ДУ-2ч/600(400)°С -.../1500	1350/1420	к входу	57	68	74	73	70	65	58	78
			к окруж	59	70	76	75	72	67	60	80
10-11	ВКРС-4,5-ДУ-2ч/600(400)°С -.../3000	2850/2895	к входу	72	84	91	91	88	83	77	95
			к окруж	74	86	93	93	90	85	79	97
12-13	ВКРС-5-ДУ-2ч/600(400)°С -.../1500	1420/1410	к входу	60	72	77	76	73	68	62	81
			к окруж	62	74	79	78	75	70	64	83

ВКРС-5,6-ДУ-2ч/600(400)°С-...

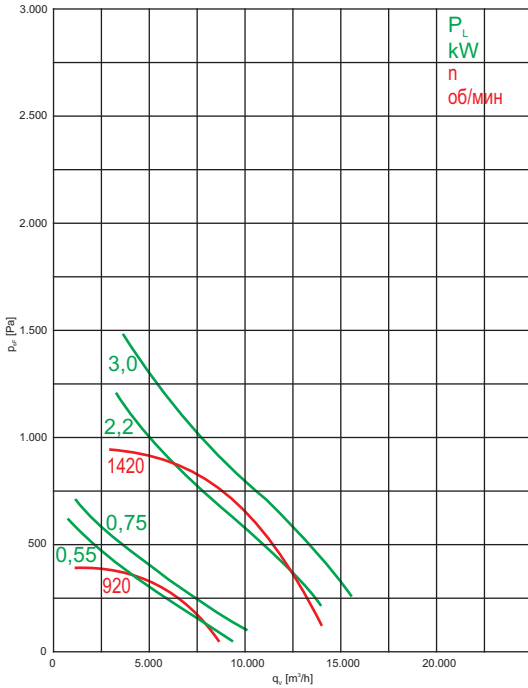

ВКРС-6,3-ДУ-2ч/600(400)°С-...

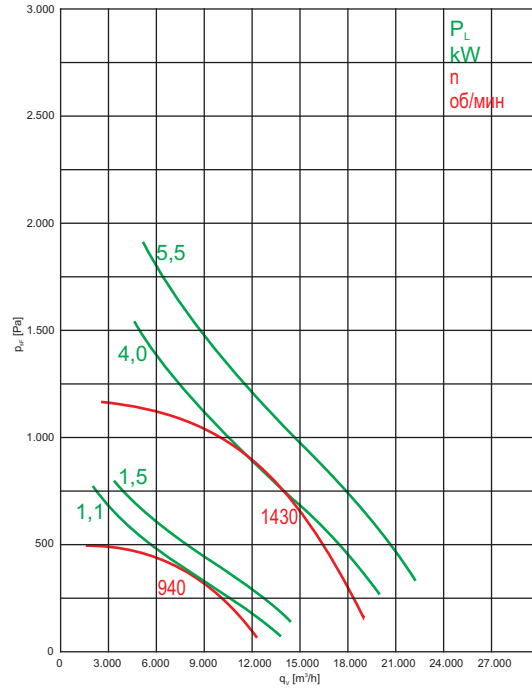

ВКРС-7,1-ДУ-2ч/600(400)°С-...

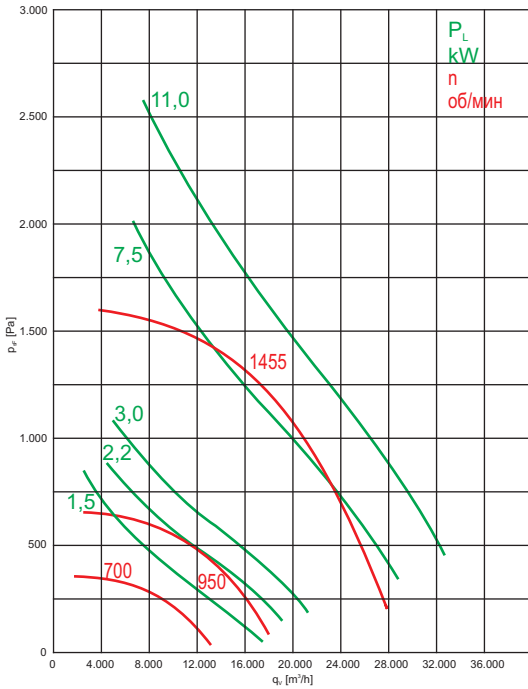

ВКРС-8-ДУ-2ч/600(400)°С-...

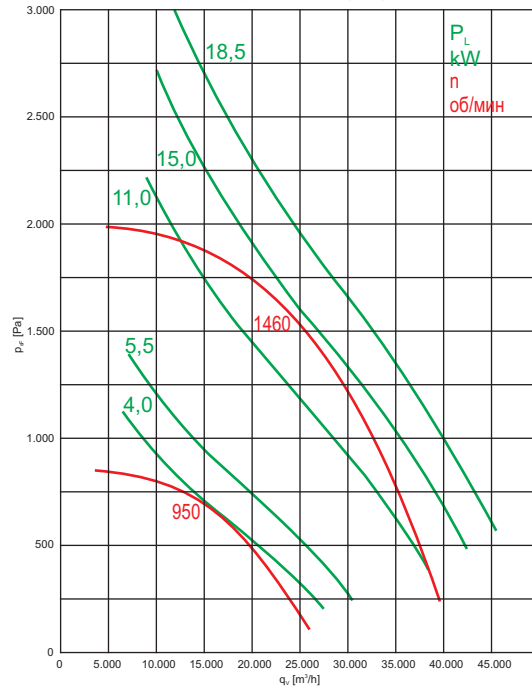

АКУСТИЧЕСКИЕ ХАРАКТЕРИСТИКИ

№	Тип вентилятора	n, об/мин	Значение L_{p1} , дБ в октавных полосах f, Гц								L _{pA} , дБА
			125	250	500	1000	2000	4000	8000		
14-15	ВКРС-5,6-ДУ-2ч/600(400)°С -.../1000	920	к входу	54	64	69	68	65	60	54	73
			к окруж	56	66	71	70	67	62	56	75
16-17	ВКРС-5,6-ДУ-2ч/600(400)°С -.../1500	1410/ 1420	к входу	63	75	80	79	76	71	65	84
			к окруж	65	77	82	81	78	73	67	86
18-19	ВКРС-6,3-ДУ-2ч/600(400)°С -.../1000	920/ 940	к входу	57	68	72	71	68	64	57	77
			к окруж	59	70	74	73	70	66	59	79
20-21	ВКРС-6,3-ДУ-2ч/600(400)°С -.../1500	1410/ 1430	к входу	66	78	83	82	79	74	68	87
			к окруж	68	80	85	84	81	76	70	89
22	ВКРС-7,1-ДУ-2ч/600(400)°С -1,5/750	700	к входу	54	64	68	67	64	59	53	73
			к окруж	56	66	70	69	66	61	55	75
23-24	ВКРС-7,1-ДУ-2ч/600(400)°С -.../1000	940/ 950	к входу	61	71	76	75	72	67	61	80
			к окруж	63	73	78	77	74	69	63	82
25-26	ВКРС-7,1-ДУ-2ч/600(400)°С -.../1500	1435/ 1455	к входу	70	82	87	86	83	78	72	91
			к окруж	72	84	89	88	85	80	74	93
27-28	ВКРС-8-ДУ-2ч/600(400)°С -.../1000	950	к входу	64	75	80	79	75	71	64	84
			к окруж	66	77	82	81	77	73	66	86
29-31	ВКРС-8-ДУ-2ч/600(400)°С -.../1500	1435/ 1460	к входу	74	85	90	90	87	82	75	95
			к окруж	76	87	92	92	89	84	77	97

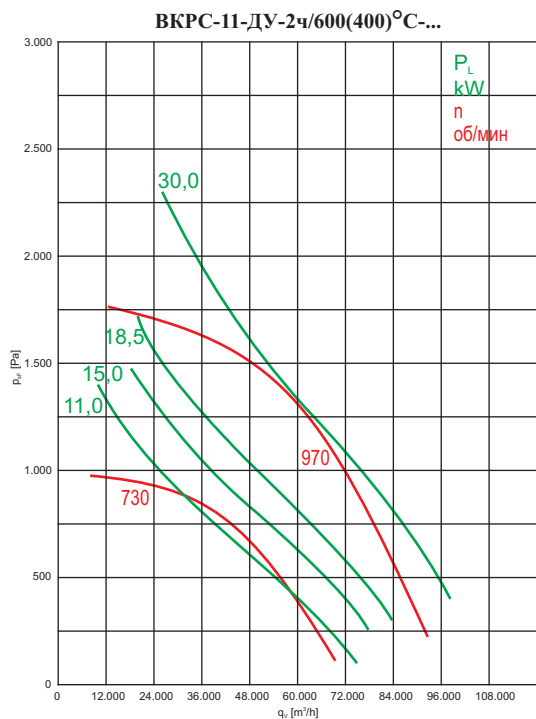
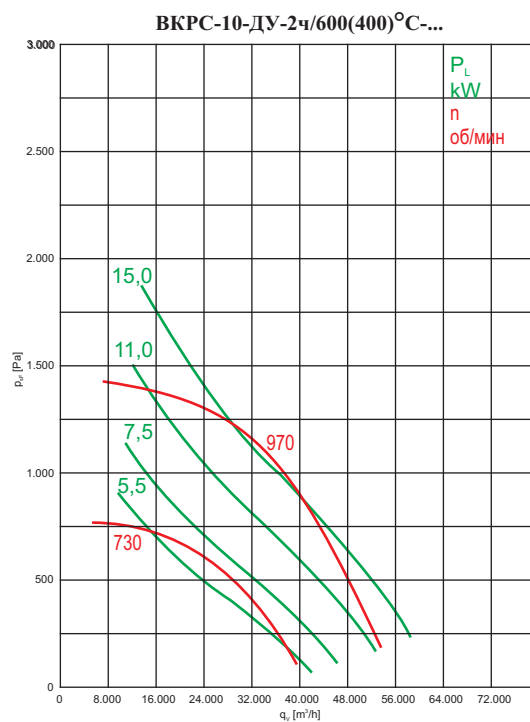
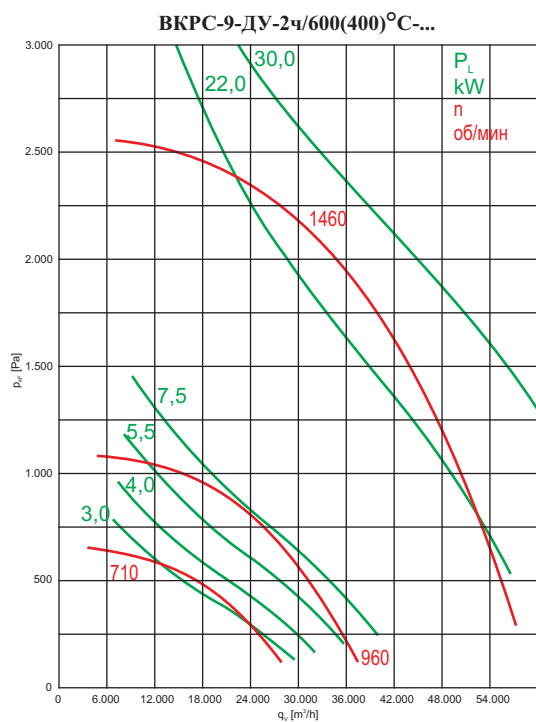

АКУСТИЧЕСКИЕ ХАРАКТЕРИСТИКИ

№	Тип вентилятора	n, об/мин	Значение Lp1, дБ в октавных полосах f, Гц							LpA, дБА	
				125	250	500	1000	2000	4000		8000
32-34	ВКРС-9-ДУ-2ч/600(400)°С-.../750	710	к входу	61	71	76	74	71	67	60	80
			к окруж	63	73	78	76	73	69	62	82
35	ВКРС-9-ДУ-2ч/600(400)°С-.../1000	960	к входу	68	79	83	82	79	74	68	88
			к окруж	70	81	85	84	81	76	70	90
36-37	ВКРС-9-ДУ-2ч/600(400)°С-.../1500	1460	к входу	77	89	94	93	90	85	79	98
			к окруж	79	91	96	95	92	87	81	100
38-39	ВКРС-10-ДУ-2ч/600(400)°С-.../750	710/ 730	к входу	65	75	79	78	75	70	64	84
			к окруж	67	77	81	80	77	72	66	86
40-41	ВКРС-10-ДУ-2ч/600(400)°С-.../1000	970	к входу	71	82	87	86	83	78	71	91
			к окруж	73	84	89	88	85	80	73	93
42-43	ВКРС-11-ДУ-2ч/600(400)°С-.../750	730	к входу	69	79	84	82	79	75	68	88
			к окруж	71	81	86	84	81	77	70	90
44-45	ВКРС-11-ДУ-2ч/600(400)°С-.../1000	970	к входу	75	86	91	90	87	82	75	95
			к окруж	77	88	93	92	89	84	77	97

ГАБАРИТНЫЕ РАЗМЕРЫ И МАССА ВЕНТИЛЯТОРА

№	Тип вентилятора	Масса кг	D	D1	D2	D3	D4	D5	H	h	h1	n	n1	M	a
1	ВКРС-3,5-ДУ-2ч/600(400) ^о С-0,25/1500	59	360	520	590	430	400	750	782	150	212	4	8	7x10	3,5
2	ВКРС-3,5-ДУ-2ч/600(400) ^о С-1,5/3000	69	360	520	590	430	400	750	860	150	212	4	8	7x10	3,5
3	ВКРС-3,5-ДУ-2ч/600(400) ^о С-2,2/3000	71	360	520	590	430	400	750	860	150	212	4	8	7x10	3,5
4	ВКРС-4-ДУ-2ч/600(400) ^о С-0,37/1500	64	406	520	590	430	400	750	810	150	238	4	8	7x10	4,0
5	ВКРС-4-ДУ-2ч/600(400) ^о С-0,55/1500	68	406	520	590	430	400	750	886	150	238	4	8	7x10	4,0
6	ВКРС-4-ДУ-2ч/600(400) ^о С-3,0/3000	85	406	520	590	430	400	750	973	150	238	4	8	7x10	4,0
7	ВКРС-4-ДУ-2ч/600(400) ^о С-4,0/3000	91	406	520	590	430	400	750	975	150	238	4	8	7x10	4,0
8	ВКРС-4,5-ДУ-2ч/600(400) ^о С-0,75/1500	84	458	720	772	590	560	930	917	150	268	8	10	7x10	4,4
9	ВКРС-4,5-ДУ-2ч/600(400) ^о С-1,1/1500	87	458	720	772	590	560	930	921	150	268	8	10	7x10	4,4
10	ВКРС-4,5-ДУ-2ч/600(400) ^о С-5,5/3000	112	458	720	772	590	560	930	1000	150	268	8	10	7x10	4,4
11	ВКРС-4,5-ДУ-2ч/600(400) ^о С-7,5/1500	132	458	720	772	590	560	930	1000	150	268	8	10	7x10	4,4
12	ВКРС-5-ДУ-2ч/600(400) ^о С-1,1/1500	92	515	720	772	590	560	930	954	150	301	8	10	7x10	5,0
13	ВКРС-5-ДУ-2ч/600(400) ^о С-1,5/1500	94	515	720	772	590	560	930	954	150	301	8	10	7x10	5,0
14	ВКРС-5,6-ДУ-2ч/600(400) ^о С-0,55/1000	95	572	720	772	590	560	930	981	150	333	8	10	7x10	6,0
15	ВКРС-5,6-ДУ-2ч/600(400) ^о С-0,75/1000	101	572	720	772	590	560	930	981	150	333	8	10	7x10	6,0
16	ВКРС-5,6-ДУ-2ч/600(400) ^о С-2,2/1500	111	572	720	772	590	560	930	1067	150	333	8	10	7x10	6,0
17	ВКРС-5,6-ДУ-2ч/600(400) ^о С-3,0/1500	115	572	720	772	590	560	930	1067	150	333	8	10	7x10	6,0
18	ВКРС-6,3-ДУ-2ч/600(400) ^о С-1,1/1000	128	641	720	772	590	560	930	1023	150	373	8	10	7x10	6,5
19	ВКРС-6,3-ДУ-2ч/600(400) ^о С-1,5/1000	139	641	720	772	590	560	930	1108	150	373	8	10	7x10	6,5
20	ВКРС-6,3-ДУ-2ч/600(400) ^о С-4,0/1500	147	641	720	772	590	560	930	1108	150	373	8	10	7x10	6,5
21	ВКРС-6,3-ДУ-2ч/600(400) ^о С-5,5/1500	170	641	720	772	590	560	930	1108	150	373	8	10	7x10	6,5
22	ВКРС-7,1-ДУ-2ч/600(400) ^о С-1,5/750	190	721	1020	1072	830	800	1230	1154	150	419	8	12	10x15	7,0
23	ВКРС-7,1-ДУ-2ч/600(400) ^о С-2,2/1000	192	721	1020	1072	830	800	1230	1154	150	419	8	12	10x15	7,0
24	ВКРС-7,1-ДУ-2ч/600(400) ^о С-3,0/1000	212	721	1020	1072	830	800	1230	1170	150	419	8	12	10x15	7,0
25	ВКРС-7,1-ДУ-2ч/600(400) ^о С-7,5/1500	230	721	1020	1072	830	800	1230	1314	150	419	8	12	10x15	7,0
26	ВКРС-7,1-ДУ-2ч/600(400) ^о С-11,0/1500	239	721	1020	1072	830	800	1230	1314	150	419	8	12	10x15	7,0
27	ВКРС-8-ДУ-2ч/600(400) ^о С-4,0/1000	243	813	1020	1072	830	800	1230	1222	150	472	8	12	10x15	8,0
28	ВКРС-8-ДУ-2ч/600(400) ^о С-5,5/1000	260	813	1020	1072	830	800	1230	1367	150	472	8	12	10x15	8,0
29	ВКРС-8-ДУ-2ч/600(400) ^о С-11,0/1500	265	813	1020	1072	830	800	1230	1367	150	472	8	12	10x15	8,0
30	ВКРС-8-ДУ-2ч/600(400) ^о С-15,0/1500	334	813	1020	1072	830	800	1230	1457	150	472	8	12	10x15	8,0
31	ВКРС-8-ДУ-2ч/600(400) ^о С-18,5/1500	352	813	1020	1072	830	800	1230	1457	150	472	8	12	10x15	8,0
32	ВКРС-9-ДУ-2ч/600(400) ^о С-3,0/750	270	916	1020	1072	830	800	1260	1285	150	534	8	12	10x15	9,0
33	ВКРС-9-ДУ-2ч/600(400) ^о С-4,0/750	304	916	1020	1072	830	800	1260	1429	150	534	8	12	10x15	9,0
34	ВКРС-9-ДУ-2ч/600(400) ^о С-5,5/750	321	916	1020	1072	830	800	1260	1429	150	534	8	12	10x15	9,0
35	ВКРС-9-ДУ-2ч/600(400) ^о С-7,5/1000	294	916	1020	1072	830	800	1260	1429	150	534	8	12	10x15	9,0
36	ВКРС-9-ДУ-2ч/600(400) ^о С-22,0/1500	404	916	1020	1072	830	800	1260	1590	150	534	8	12	10x15	9,0
37	ВКРС-9-ДУ-2ч/600(400) ^о С-30,0/1500	434	916	1020	1072	830	800	1260	1609	150	534	8	12	10x15	9,0
38	ВКРС-10-ДУ-2ч/600(400) ^о С-5,5/750	416	1030	1220	1272	1040	1000	1470	1495	150	599	8	16	10x15	10,0
39	ВКРС-10-ДУ-2ч/600(400) ^о С-7,5/750	461	1030	1220	1272	1040	1000	1470	1605	150	599	8	16	10x15	10,0
40	ВКРС-10-ДУ-2ч/600(400) ^о С-11,0/1000	461	1030	1220	1272	1040	1000	1470	1605	150	599	8	16	10x15	10,0
41	ВКРС-10-ДУ-2ч/600(400) ^о С-15,0/1000	492	1030	1220	1272	1040	1000	1470	1654	150	599	8	16	10x15	10,0
42	ВКРС-11-ДУ-2ч/600(400) ^о С-11,0/750	610	1145	1220	1272	1040	1000	1560	1752	150	747	8	16	10x15	11,0
43	ВКРС-11-ДУ-2ч/600(400) ^о С-15,0/750	638	1145	1220	1272	1040	1000	1560	1802	150	747	8	16	10x15	11,0
44	ВКРС-11-ДУ-2ч/600(400) ^о С-18,5/1000	625	1145	1220	1272	1040	1000	1560	1822	150	747	8	16	10x15	11,0
45	ВКРС-11-ДУ-2ч/600(400) ^о С-30,0/1000	719	1145	1220	1272	1040	1000	1560	2001	150	747	8	16	10x15	11,0

АЭРОДИНАМИЧЕСКИЕ ХАРАКТЕРИСТИКИ
Характеристики даны при нормальных атмосферных условиях ($t=20^{\circ}\text{C}$)

№	Тип вентилятора	Тип электродвигателя	n, об/мин	N, кВт	Q, м ³ /ч	Psv, Па	Изолятор	Количество изоляторов
1	ВКРС-3,5-ДУ-2ч/600(400) ^o C-0,25/1500	АИР63А4	1350	0,25	400...3100	100...400	ДО39	4
2	ВКРС-3,5-ДУ-2ч/600(400) ^o C-1,5/3000	АИР80А2	2880	1,5	950...6900	300...1500	ДО39	4
3	ВКРС-3,5-ДУ-2ч/600(400) ^o C-2,2/3000	АИР80В2	2860	2,2	950...6900	300...1500	ДО39	4
4	ВКРС-4-ДУ-2ч/600(400) ^o C-0,37/1500	АИР63В4	1320	0,37	200...4150	100...450	ДО39	4
5	ВКРС-4-ДУ-2ч/600(400) ^o C-0,55/1500	АИР71А4	1360	0,55	200...4150	100...450	ДО39	4
6	ВКРС-4-ДУ-2ч/600(400) ^o C-3,0/3000	АИР90L2	2860	3,0	750...9800	300...1950	ДО39	6
7	ВКРС-4-ДУ-2ч/600(400) ^o C-4,0/3000	АИР100S2	2850	4,0	750...9800	300...1950	ДО39	6
8	ВКРС-4,5-ДУ-2ч/600(400) ^o C-0,75/1500	АИР71В4	1350	0,75	900...6500	150...600	ДО39	6
9	ВКРС-4,5-ДУ-2ч/600(400) ^o C-1,1/1500	АИР80А4	1420	1,1	900...6500	150...600	ДО39	6
10	ВКРС-4,5-ДУ-2ч/600(400) ^o C-5,5/3000	АИР100L2	2850	5,5	1900...14100	450...2500	ДО39	8
11	ВКРС-4,5-ДУ-2ч/600(400) ^o C-7,5/1500	АИРМ112А4	2895	7,5	1900...14100	450...2500	ДО39	8
12	ВКРС-5-ДУ-2ч/600(400) ^o C-1,1/1500	АИР80А4	1420	1,1	1400...9800	100...700	ДО39	6
13	ВКРС-5-ДУ-2ч/600(400) ^o C-1,5/1500	АИР80В4	1410	1,5	1400...9800	100...700	ДО39	6
14	ВКРС-5,6-ДУ-2ч/600(400) ^o C-0,55/1000	АИР71В6	920	0,55	1000...8000	100...450	ДО39	6
15	ВКРС-5,6-ДУ-2ч/600(400) ^o C-0,75/1000	АИР80А6	920	0,75	1000...8000	100...450	ДО39	6
16	ВКРС-5,6-ДУ-2ч/600(400) ^o C-2,2/1500	АИР90L4	1420	2,2	2000...13000	200...950	ДО39	6
17	ВКРС-5,6-ДУ-2ч/600(400) ^o C-3,0/1500	АИР100S4	1410	3,0	2000...13000	200...950	ДО39	6
18	ВКРС-6,3-ДУ-2ч/600(400) ^o C-1,1/1000	АИР80В6	920	1,1	2000...13000	100...500	ДО39	8
19	ВКРС-6,3-ДУ-2ч/600(400) ^o C-1,5/1000	АИР90L6	940	1,5	2000...13000	100...500	ДО39	8
20	ВКРС-6,3-ДУ-2ч/600(400) ^o C-4,0/1500	АИР100L4	1410	4,0	3000...18000	200...1200	ДО40	6
21	ВКРС-6,3-ДУ-2ч/600(400) ^o C-5,5/1500	АИРМ112М4	1430	5,5	3000...18000	200...1200	ДО40	6
22	ВКРС-7,1-ДУ-2ч/600(400) ^o C-1,5/750	АИР100L8	700	1,5	2000...14000	100...200	ДО40	6
23	ВКРС-7,1-ДУ-2ч/600(400) ^o C-2,2/1000	АИР100L6	940	2,2	2000...17000	100...650	ДО40	6
24	ВКРС-7,1-ДУ-2ч/600(400) ^o C-3,0/1000	АИРМ112МА6	950	3,0	2000...17000	100...650	ДО40	8
25	ВКРС-7,1-ДУ-2ч/600(400) ^o C-7,5/1500	А132S4	1455	7,5	4000...27000	300...1500	ДО40	8
26	ВКРС-7,1-ДУ-2ч/600(400) ^o C-11,0/1500	А132М4	1435	11,0	4000...27000	300...1500	ДО40	8
27	ВКРС-8-ДУ-2ч/600(400) ^o C-4,0/1000	АИРМ112МВ6	950	4,0	4000...26000	200...800	ДО40	8
28	ВКРС-8-ДУ-2ч/600(400) ^o C-5,5/1000	А132S6	950	5,5	4000...26000	200...800	ДО40	8
29	ВКРС-8-ДУ-2ч/600(400) ^o C-11,0/1500	А132М4	1435	11,0	5000...39000	300...2000	ДО41	6
30	ВКРС-8-ДУ-2ч/600(400) ^o C-15,0/1500	АИР160S4	1460	15,0	5000...39000	300...2000	ДО41	8
31	ВКРС-8-ДУ-2ч/600(400) ^o C-18,5/1500	АИР160М4	1460	18,5	5000...39000	300...2000	ДО41	8
32	ВКРС-9-ДУ-2ч/600(400) ^o C-3,0/750	АИРМ112МВ8	710	3,0	4000...27000	100...600	ДО41	6
33	ВКРС-9-ДУ-2ч/600(400) ^o C-4,0/750	А132S8	710	4,0	4000...27000	100...600	ДО41	6
34	ВКРС-9-ДУ-2ч/600(400) ^o C-5,5/750	А132М8	710	5,5	4000...27000	100...600	ДО41	8
35	ВКРС-9-ДУ-2ч/600(400) ^o C-7,5/1000	А132М6	960	7,5	5000...37000	200...1100	ДО41	6
36	ВКРС-9-ДУ-2ч/600(400) ^o C-22,0/1500	А180S4	1460	22,0	8000...57000	400...2500	ДО41	8
37	ВКРС-9-ДУ-2ч/600(400) ^o C-30,0/1500	А180М4	1460	30,0	8000...57000	400...2500	ДО42	6
38	ВКРС-10-ДУ-2ч/600(400) ^o C-5,5/750	А132М8	710	5,5	5000...40000	100...700	ДО41	8
39	ВКРС-10-ДУ-2ч/600(400) ^o C-7,5/750	АИР160S8	730	7,5	5000...40000	100...700	ДО42	6
40	ВКРС-10-ДУ-2ч/600(400) ^o C-11,0/1000	АИР160S6	970	11,0	8000...53000	200...1400	ДО42	6
41	ВКРС-10-ДУ-2ч/600(400) ^o C-15,0/1000	АИР160М6	970	15,0	8000...53000	200...1400	ДО42	6
42	ВКРС-11-ДУ-2ч/600(400) ^o C-11,0/750	АИР160М8	730	11,0	9000...68000	200...1000	ДО42	8
43	ВКРС-11-ДУ-2ч/600(400) ^o C-15,0/750	А180М8	730	15,0	9000...68000	200...1000	ДО42	8
44	ВКРС-11-ДУ-2ч/600(400) ^o C-18,5/1000	А180М6	970	18,5	12000...93000	300...1700	ДО42	8
45	ВКРС-11-ДУ-2ч/600(400) ^o C-30,0/1000	А200L6	970	30,0	12000...93000	300...1700	ДО42	8